

LOTTO n. 21 e 22 (TIPO B2)

ES. TIPOLOGIA EDILIZIA "B2-1R" (N. 1 UNITA' RESIDENZIALE)

(B2-1R)

LOTTO TIPO B2

SUPERFICIE LOTTO	286,25 mq
TIPOLOGIA EDIFICAZIONE	IN ADRERENZA SU CONFINI
VOLUME RESIDENZIALE EDIFICABILE	549 mc
VOLUME SERVIZI CONNESSI RESIDENZA (SCR)	0 mc
VOLUME COMPLESSIVO EDIFICABILE	549 mc

NOTA:  
PER I LOTTI SIMMETRICI SI CONSIDERERÀ LA TIPOLOGIA EDILIZIA SPECULARE

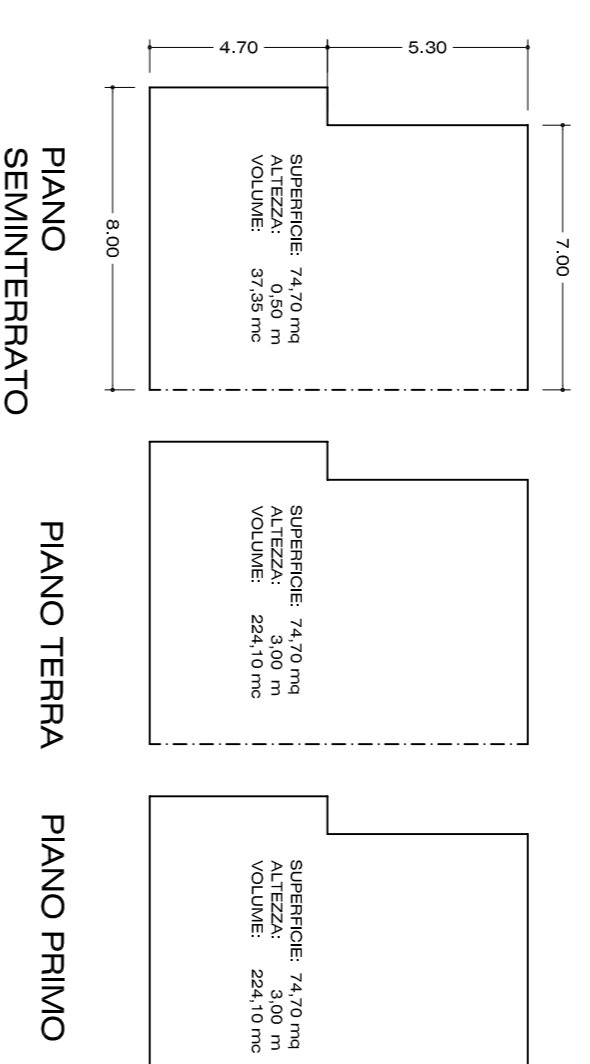
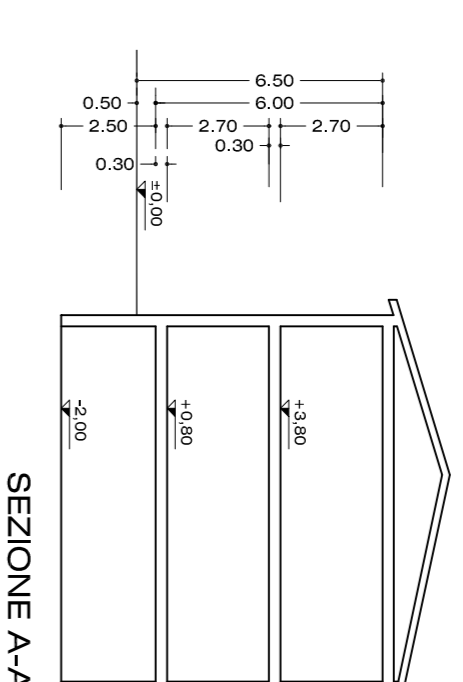
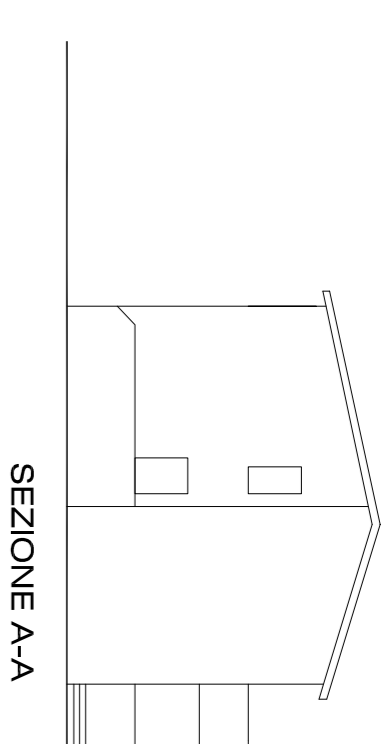
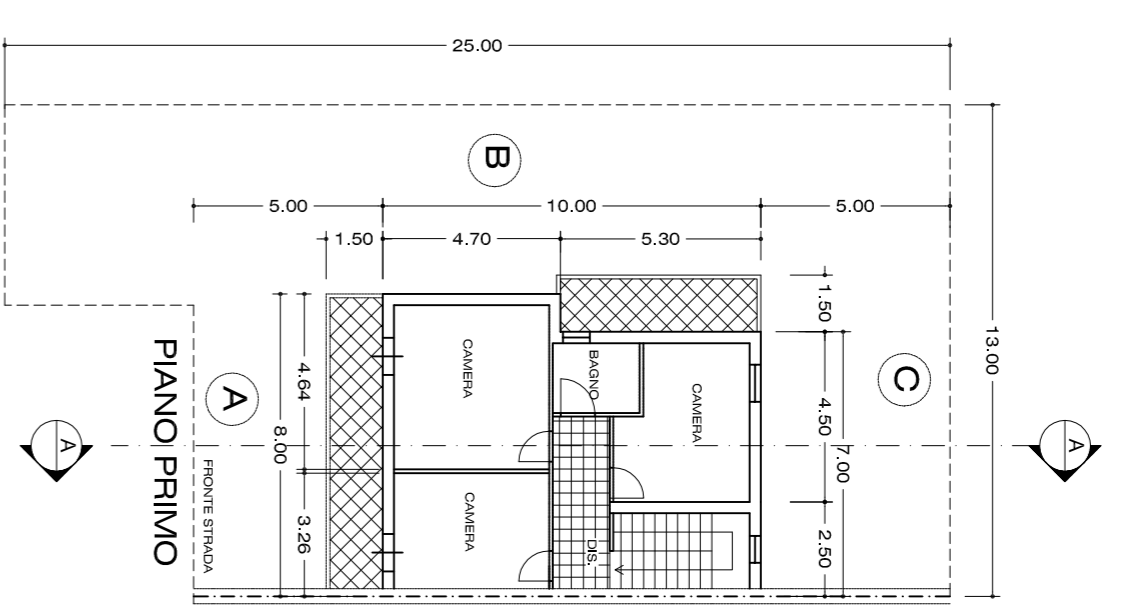
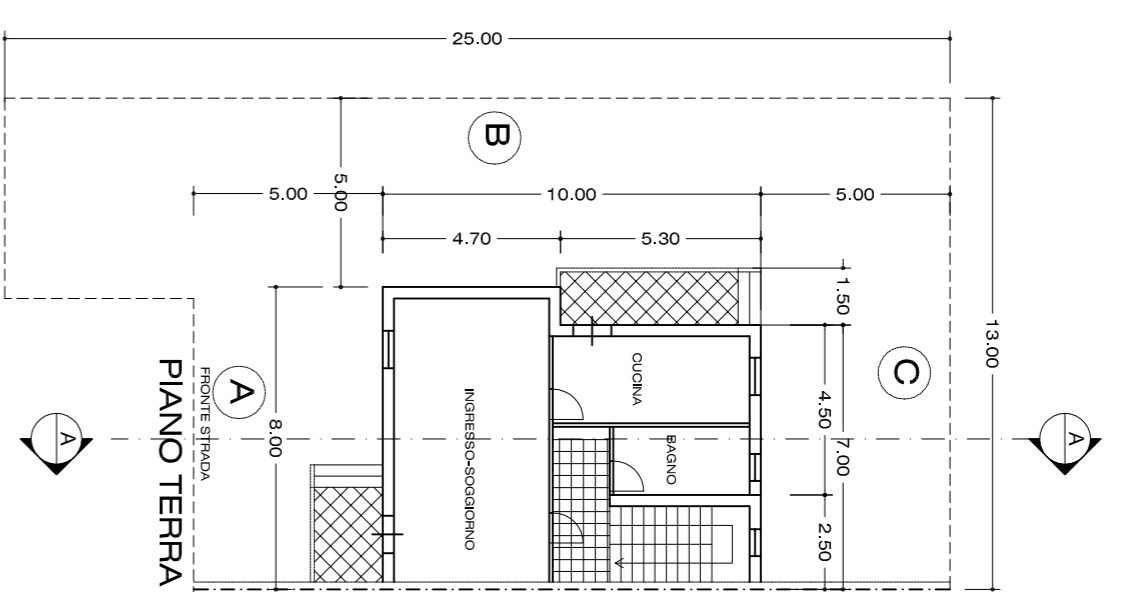
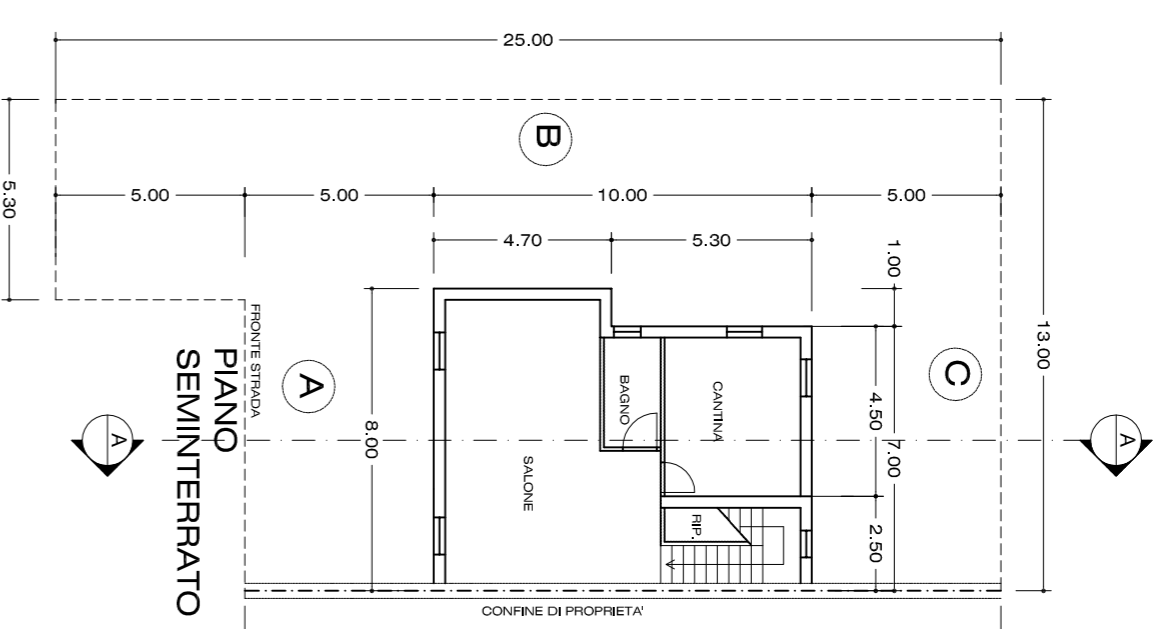

SCALA 1 : 200

TIPOLOGIA EDILIZIA "B2-1R" - (N. 1 UNITA' RESIDENZIALE)  
COMPUTO VOLUMI SOLUZIONE PROPOSTA:

PIANO	SUP. (mq)	h. (m)	VOL. (mc)
PIANO SEMINTERRATO	74,70	0,50	37,35 mc
PIANO TERRA	74,70	3,00	224,10 mc
PIANO PRIMO	74,70	3,00	224,10 mc
<b>SOMMARIO</b>			<b>485,55 mc</b>

LOTTO n. 8 (TIPO E2)

ES. TIPOLOGIA EDILIZIA "E2 SCR+1R" (SERVIZI CONNESSI ALLA RESIDENZA [SCR] e N. 1 UNITA' RESIDENZIALE)

(E2 SCR+1R)

LOTTO TIPO E2

SUPERFICIE LOTTO	445,20 mq
TIPOLOGIA EDIFICAZIONE	ISOLATA
VOLUME RESIDENZIALE EDIFICABILE	358 mc
VOLUME SERVIZI CONNESSI RESIDENZA (SCR)	530 mc
VOLUME COMPLESSIVO EDIFICABILE	888 mc

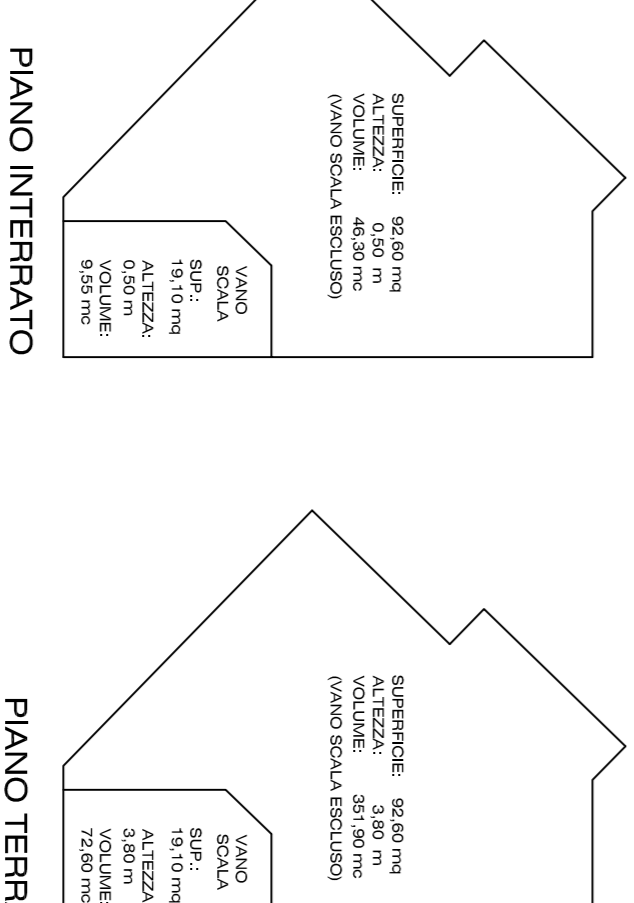
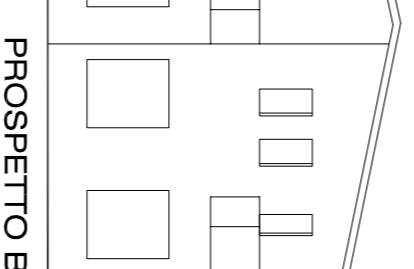
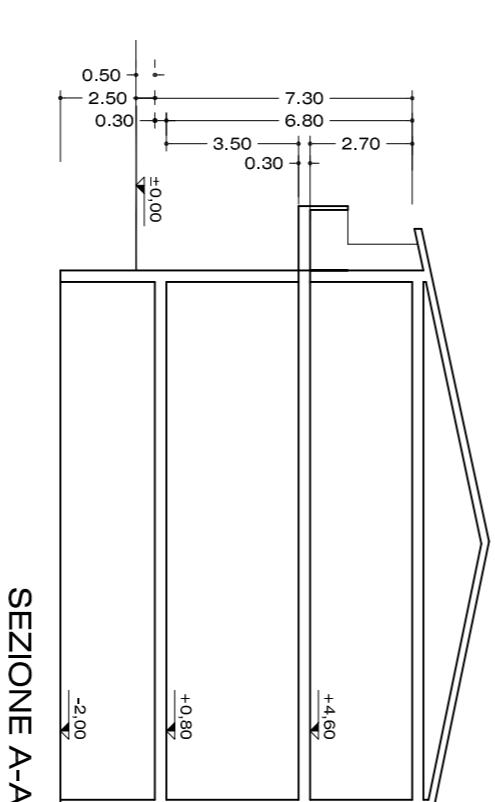
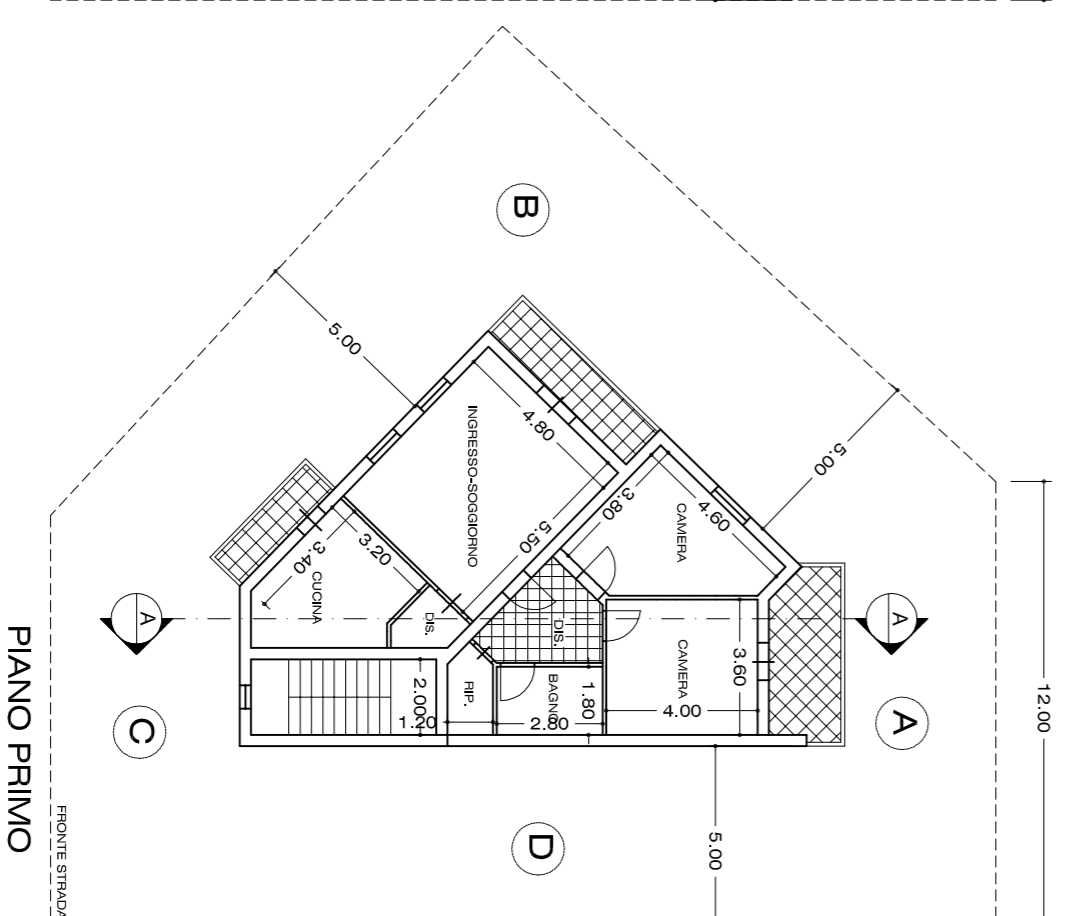
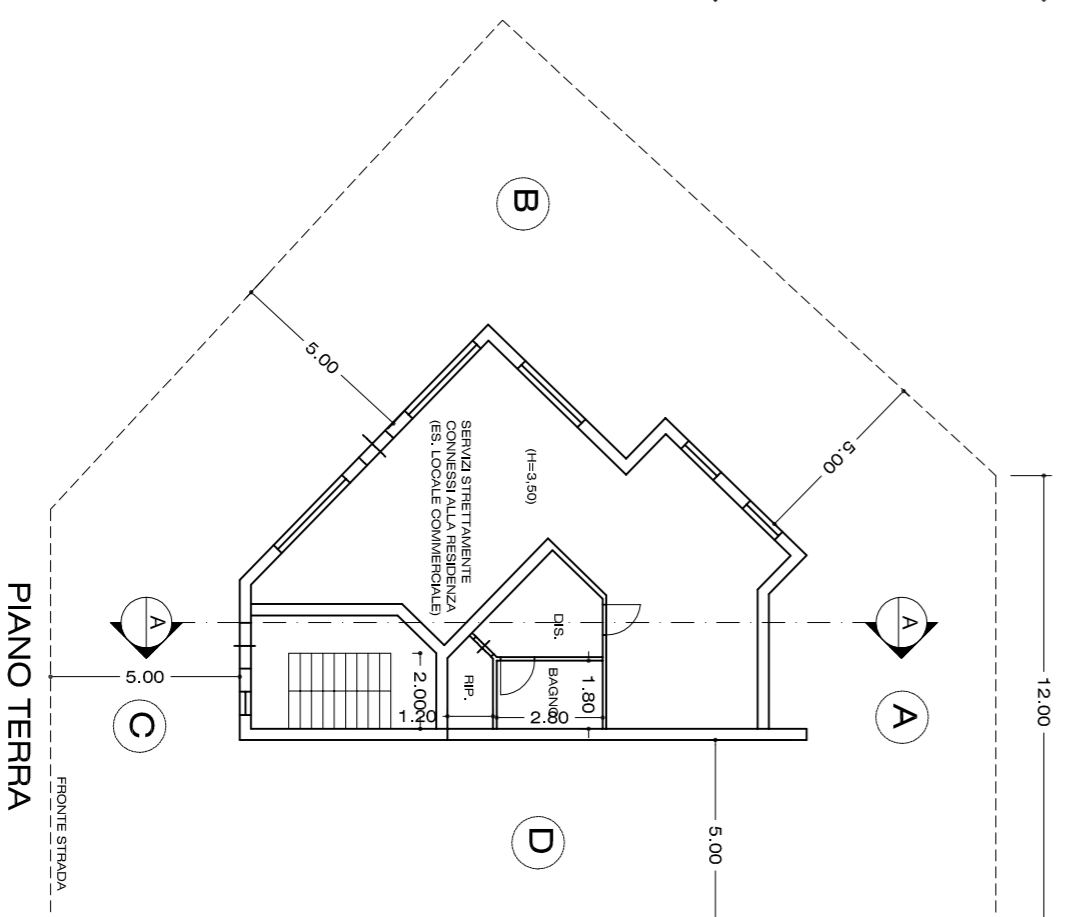
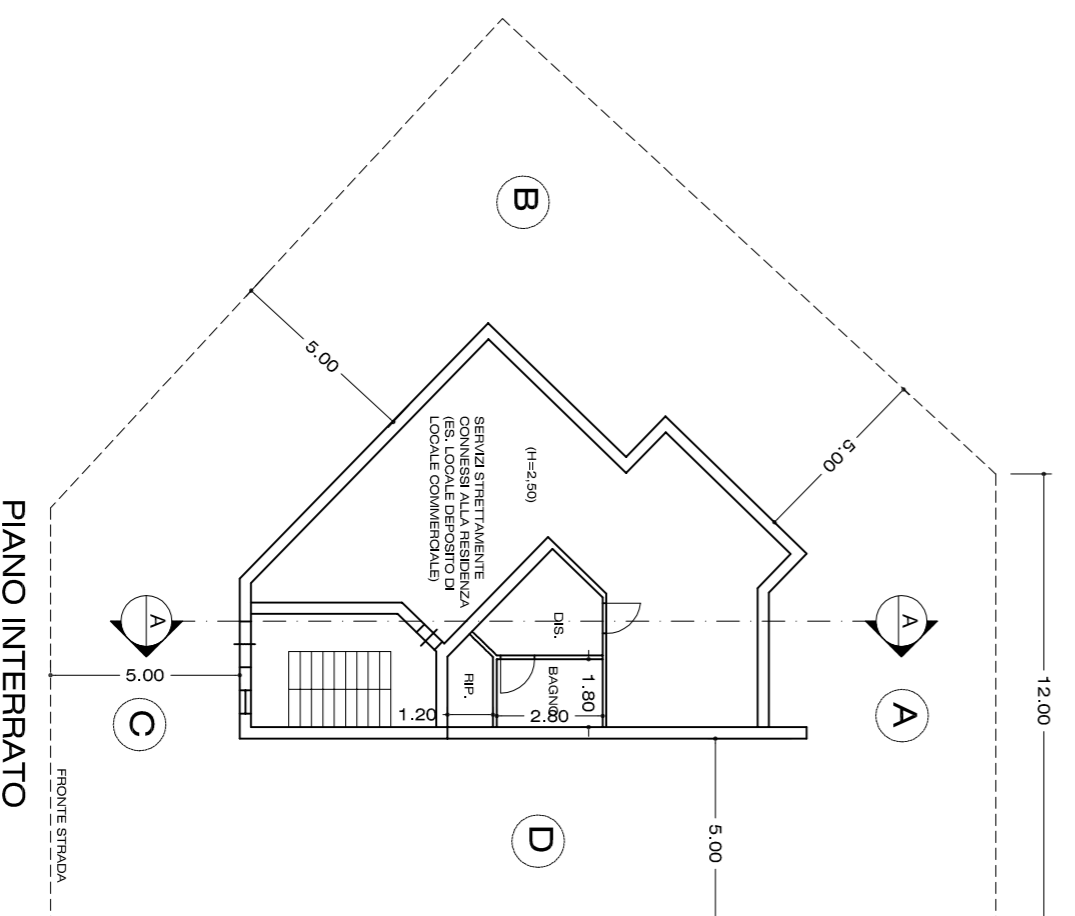

TIPOLOGIA EDILIZIA "E2 SCR+1R" - (N. 1 UNITA' SCR + N. 1 UNITA' RESIDENZIALE)  
COMPUTO VOLUMI SOLUZIONE PROPOSTA:

PIANO	SUP. (mq)	h. (m)	VOL. SCR. (mc)	VOL. RES. (mc)
PIANO SEMINTERRATO	92,60	0,50	46,30 mc	
PIANO TERRA	92,60	3,80	351,90 mc	
PIANO PRIMO	97,40	3,00	292,20 mc	
<b>SOMMARIO VOL. SCR.</b>			<b>388,20 mc</b>	<b>&lt; 530 mc</b>
<b>SOMMARIO VOL. RES.</b>			<b>292,20 mc</b>	<b>&lt; 358 mc</b>

SCALA 1 : 200

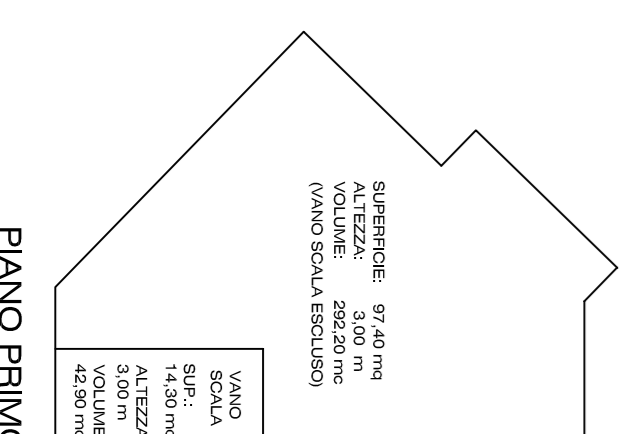

PIANO PRIMO



## COMUNE DI ORISTANO

PROVINCIA DI ORISTANO

**PROGETTO DI:**  
**PIANO DI LOTTIZZAZIONE CONVENZIONATA**  
 "LOCCI - VIA LAONI - ORISTANO"  
 AREA ORISTANO SUD-EST - LOCALITA' "PIXIARELLA"  
 (Art.28 Legge 17 agosto 1942, n.1150).

**SPAZIO RISERVATO ALL'UFFICIO TECNICO**

1	REV.02 - NOV 2012 DELIBERA C.S. n.154 del 21.06.12)	
2		
3		
4		
5		

**ELABORATO:**  
 TIPOLOGIE EDILIZIE  
 TIPO B2 (LOTTI n.21, 22)  
 TIPO E2 (LOTTO n.8)

**SCALA:**  
 1 : 1.000  
 1 : 500  
 1 : 200

18-h di 18

**TAVOLA N.:**

**DATA:**  
 NOVEMBRE  
 2012

**Sig. ANTONIO LOCCI** - Oristano  
**Sig. GIUSEPPE INDAVURU** - Gonnessa (CI)

**STUDIO DI INGEGNERIA**  
**Dott. Ing. Ivan Locci**  
 Via Milano, 16 - 09023, Monstir (CA)  
 Tel. 047.7025405 - Fax 070.7731990  
 E-mail: ianlocci@libero.it - P.IVA. 03401580925

INQUADRAMENTO



LOTTO TIPO: B2

SUPERFICIE LOTTO: 286,25 mq

LOTTO TIPO: E2

SUPERFICIE LOTTO: 445,20 mq

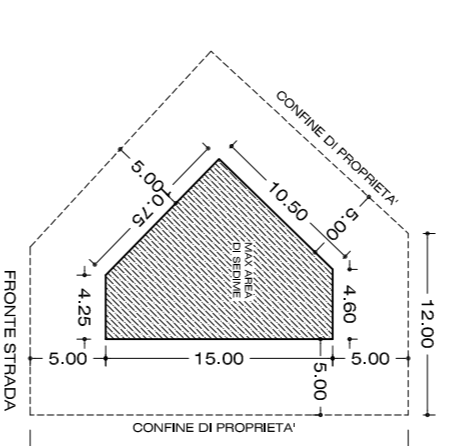
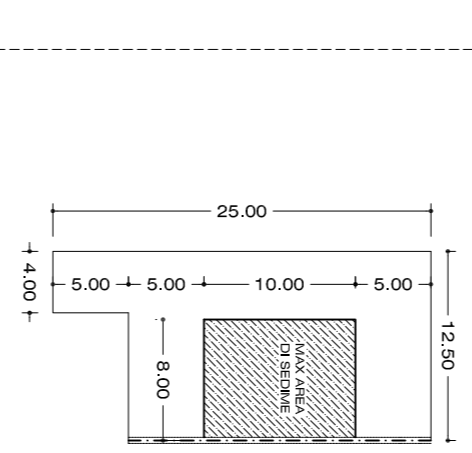

SCALA 1 : 500